

«СОГЛАСОВАНО»

Руководитель Исполнительного комитета  
Большемеминского сельского поселения  
Верхнеуслонского муниципального района  
Р.Т.  / О.Г. Скарлухин/  
«\_\_\_» \_\_\_\_\_ 2015 г.

«СОГЛАСОВАНО»

Начальник ОГИБДД межмуниципального  
отдела:  / Р.А. Багаутдинов/  
«\_\_\_» \_\_\_\_\_ 2015 г.

«УТВЕРЖДАЮ»  
Директор МБОУ «Большемеминская СОШ»:



1

# ПАСПОРТ

дорожной безопасности муниципального бюджетного  
общеобразовательного учреждения  
«Большемеминская средняя общеобразовательная школа»  
Верхнеуслонского муниципального района Республики Татарстан  
(наименование образовательного учреждения)

2015 год

## Общие сведения

Муниципальное бюджетное общеобразовательное учреждение

« Большемеминская средняя общеобразовательная школа»

Тип ОУ - общеобразовательное учреждение

Юридический адрес ОУ: 422588, Республика Татарстан, Верхнеуслонский район, с.Большие Меми, ул. Молодежная , б.

Фактический адрес ОУ: 422588, Республика Татарстан, Верхнеуслонский район, с.Большие Меми, ул. Молодежная , б.

Руководители ОУ:

Директор школы – Сычева Ольга Геннадьевна - 8 (84379) 36-0-41

Заместитель директора

по учебной работе – Фомина Галина Александровна – 8 (84379) 36-0-41

Заместитель директора

по воспитательной работе – Фомина Галина Александровна – 8 (84379) 36-0-41

Ответственные работники

муниципального органа

образования - начальник МКУ «Отдел образования Верхнеуслонского

(должность)

муниципального района РТ» Маслов Георгий Георгиевич - 8 (84379) 2-18-41

(фамилия, имя, отчество)

(телефон)

Ответственные от Госавтоинспекции - начальник ОГИБДД межмуниципального

(должность)

отдела Руслан Альбертович Багаутдинов 8(84379)2-12 -16

(фамилия, имя, отчество)

(телефон)

## Ответственные работники

за мероприятия по профилактике детского травматизма – Заместитель директора по воспитательной работе – Фомина Галина Александровна – 8 (84379) 36-0-41

Руководитель или ответственный работник дорожно-эксплуатационной организации, осуществляющей содержание УДС:

ОАО «Татавтодор» Гизатуллин Ринат Маулетенович – 8(84379) 2-17-52  
(фамилия, имя, отчество) (телефон)

Руководитель или ответственный работник дорожно-эксплуатационной организации, осуществляющей содержание ТСОДД\*:

ОАО «Татавтодор» Гизатуллин Ринат Маулетенович – 8(84379) 2-17-52  
(фамилия, имя, отчество) (телефон)

Количество учащихся – 32 обучающихся

Наличие уголка по БДД имеется ( рекреация 1 этажа)

*(если имеется, указать место расположения)*

Наличие класса по БДД нет

*(если имеется, указать место расположения)*

Наличие автогородка (площадки) по БДД нет

Наличие автобуса в ОУ - 1 школьный автобус  
*(при наличии автобуса)*

Владелец автобуса - МБОУ « Большемеминская СОШ»

Время занятий в ОУ: 8.30.- 15.00.

Внеклассные занятия: 15.00 – 17.00

Телефоны оперативных служб:

Скорая медицинская помощь: 03; 2-11-11

ГО и ЧС Пожарная охрана: 01; 34-0-01; 2-12-40; 112

Полиция: 02, 2-12-82

## Содержание

### I. План-схемы ОУ.

1. Район расположения ОУ, пути движения транспортных средств и детей (учеников, обучающихся);
2. Организация дорожного движения в непосредственной близости от образовательного учреждения с размещением соответствующих технических средств, маршруты движения детей и расположение парковочных мест;
3. Маршруты движения организованных групп детей от ОУ к Большеземинскому ФАП, Памятнику Павшим;
4. Пути движения транспортных средств к местам разгрузки/погрузки и рекомендуемых безопасных путей передвижения детей по территории образовательного учреждения.

### II. Информация об обеспечении безопасности перевозок детей специальным транспортным средством (автобусом).

1. общие сведения;
2. маршрут движения автобуса до ОУ;
3. безопасное расположение остановки автобуса ОУ.

# План-схемы МБОУ «Большемеминская СОШ».

## План-схема района расположения ОУ,

пути движения транспортных средств и детей (учеников)

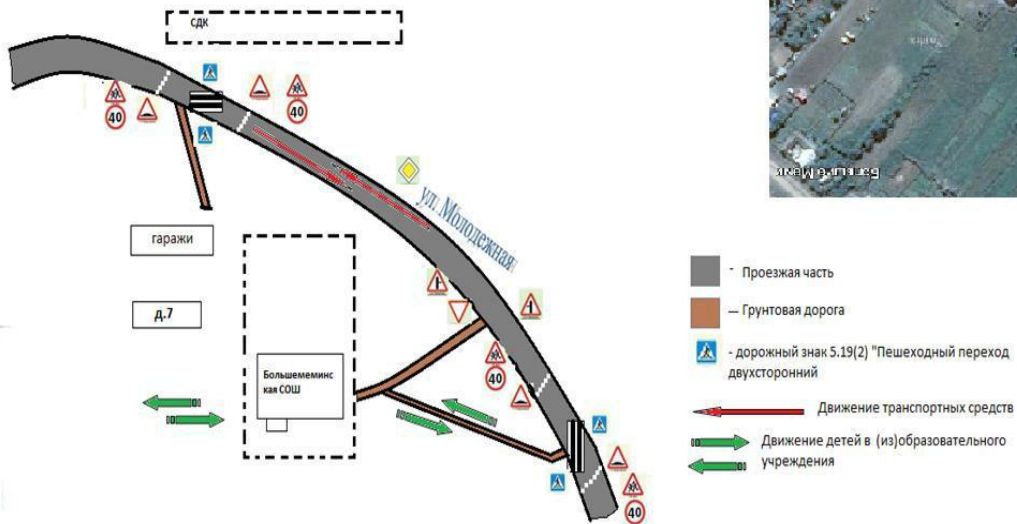

**Схема организации дорожного движения в непосредственной близости от образовательного учреждения с размещением соответствующих технических средств, маршруты движения детей и расположение парковочных мест**

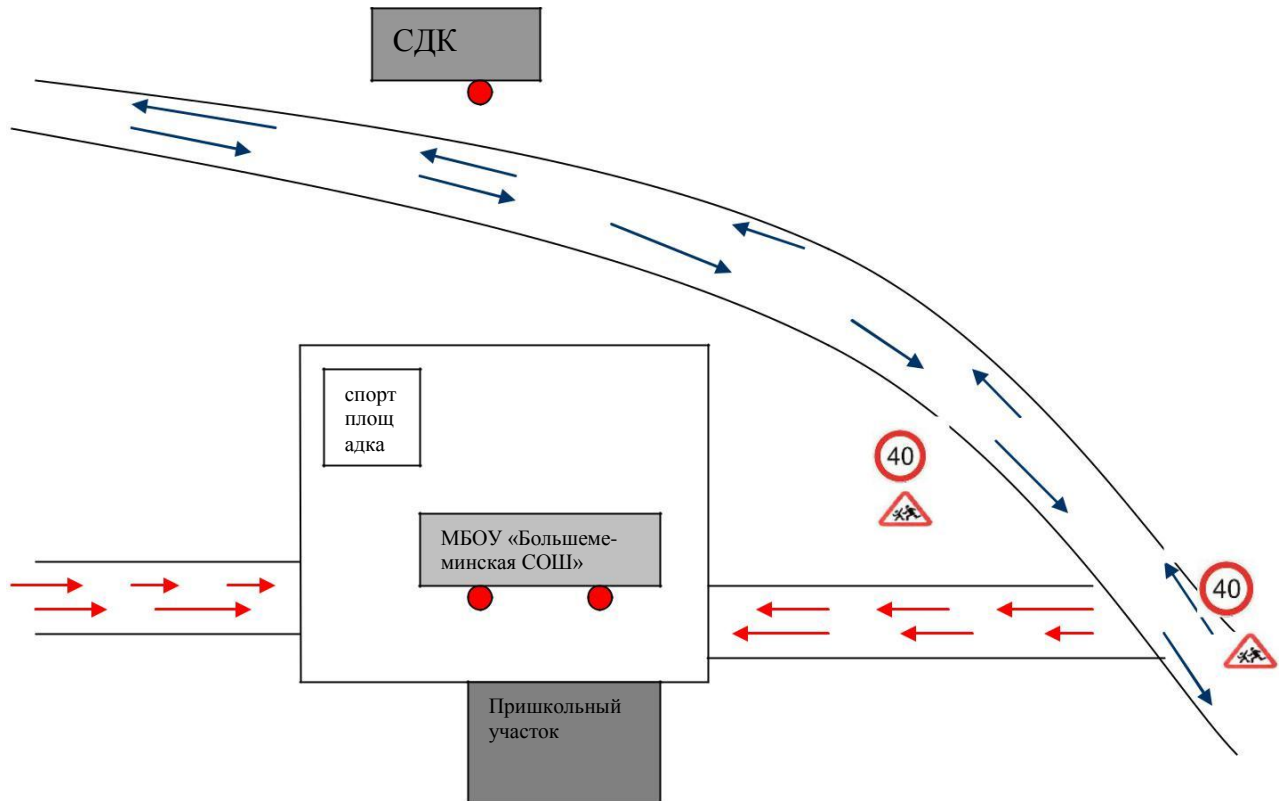



7

- направление движения детей к ОУ
- направление движения транспортных средств
- ограждение МБОУ «Большеземинская СОШ»
- искусственное освещение

**Маршруты движения организованных групп детей от ОУ**

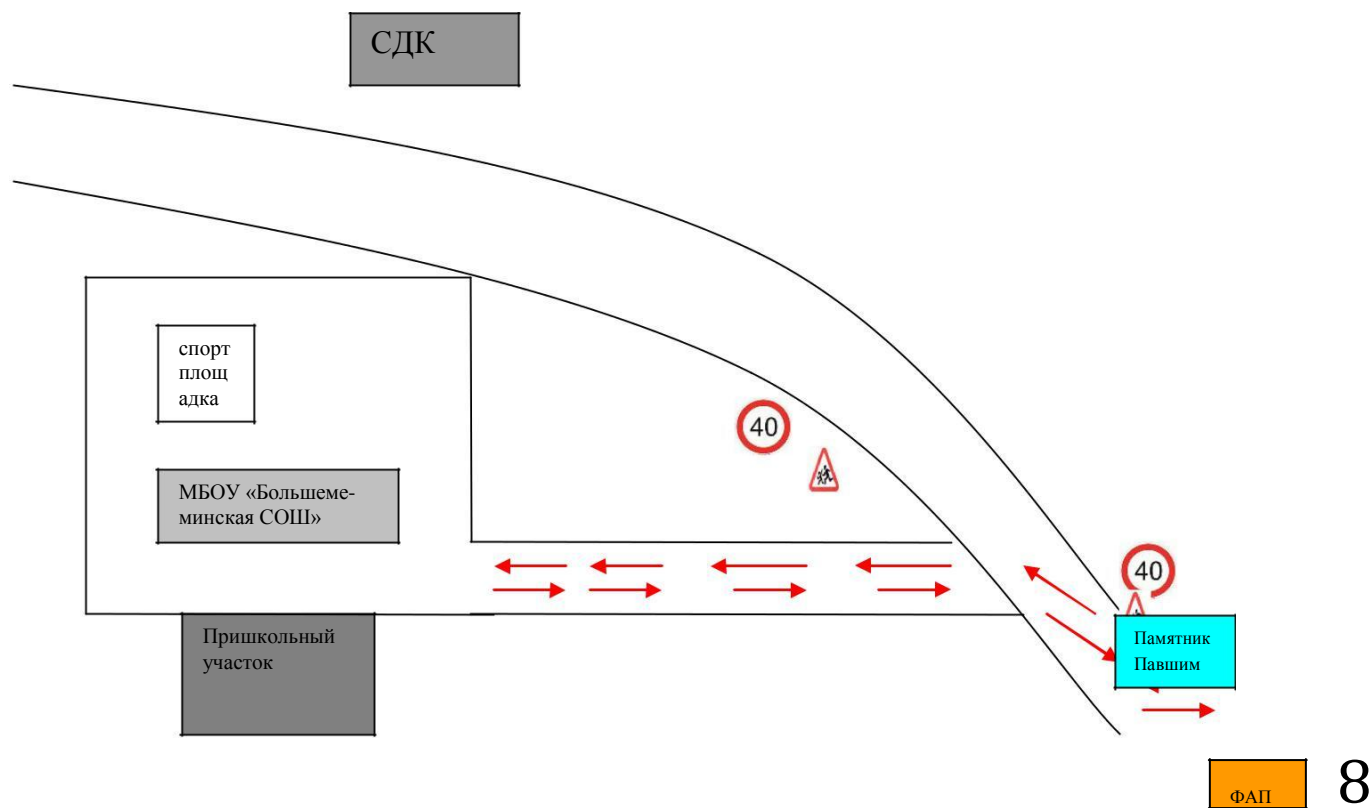
## к Большеземинскому ФАП, Памятнику Павшим







 - направление движения детей к ФАПу

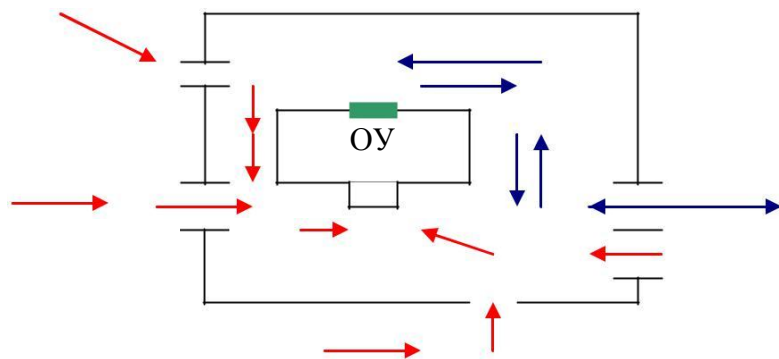

**Пути движения транспортных средств к местам разгрузки/погрузки и рекомендуемые пути передвижения детей по территории образовательного учреждения**



-  - движение учащихся на территории ОУ
-  - въезд/выезд грузовых транспортных средств
-  - движение грузовых транспортных средств по территории ОУ
-  - место разгрузки/погрузки

## II. Информация об обеспечении безопасности перевозок детей специальным транспортным средством (автобусом).

### Общие сведения

Марка ПАЗ 423470

Модель ПАЗ 423470

Государственный регистрационный знак О 564 МУ 16RUS

Год выпуска 2011 г.

Количество мест в автобусе 28

Соответствие конструкции требованиям, предъявляемым к школьным автобусам - соответствует

10

### 1. Сведения о водителе автобуса

Фамилия, имя, отчество	Принят на работу	Стаж в категории D	Дата предстоящего мед. осмотра	Период проведения стажировки	Повышение квалификации	Допущенные нарушения ПДД
Недоварков Александр Николаевич	1.09.2011 г	22 лет	Август, 2013 г	-	-	-

### Организационно-техническое обеспечение

1) Лицо, ответственное, за обеспечение безопасности дорожного движения: директор школы Сычева О.Г. назначено приказом по отделу образованию Верхнеуслонского муниципального района РТ № 97 от 08.09.2008 г., прошло аттестацию в УГАДН по Республике Татарстан Федеральной службы по надзору в сфере транспорта удостоверение № 62 от 5.12.2008 г.

2) Организация проведения предрейсового медицинского осмотра водителя: осуществляет фельдшер Большееминского ФАП – Сальцинова Татьяна Михайловна

(Ф.И.О. специалиста)

на основании – договора с ГАУЗ «Верхнеуслонская ЦРБ» № 18 от 14.01.2013 г.  
действительного до 31.12.2013 г.

3) Организация проведения предрейсового технического осмотра транспортного средства: осуществляет Сычева Ольга Геннадьевна

(Ф.И.О. специалиста)

на основании удостоверения № РП № 676966 от 04.12.2008 г  
действительного до 04.12.2013 г.

4) Дата очередного технического осмотра апрель 2013 г.

5) Место стоянки автобуса в нерабочее время охраняемая территория школы  
меры, исключающие несанкционированное использование паспорт  
школьного автобусного маршрута № 7, путевые листы.

### **3. Сведения о владельце**

Юридический адрес владельца 422586, РТ, Верхнеуслонский район, с.Большие Меми,  
ул. Молодежная, 6

Фактический адрес владельца 422586, РТ, Верхнеуслонский район, с.Большие Меми,  
ул. Молодежная, 6

Телефон ответственного лица 8 ( 843 79) 36-0-41



## Безопасное расположение остановки автобуса у

### МБОУ «Большемеминская СОШ»

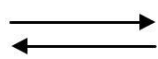
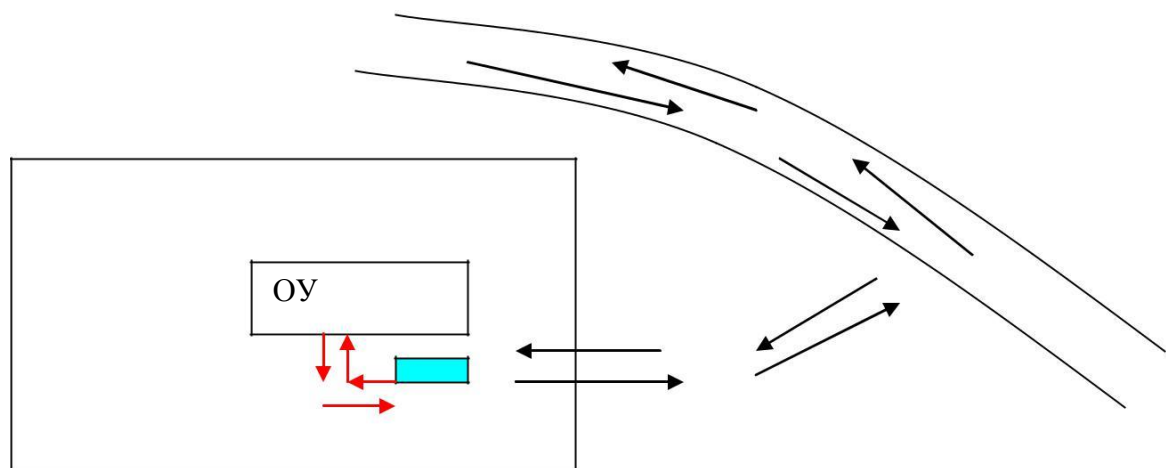

- движение школьного автобуса



- движение детей и подростков к месту посадки/высадки



- место посадки/высадки детей